

モバイルロケータJRN-30設置マニュアル

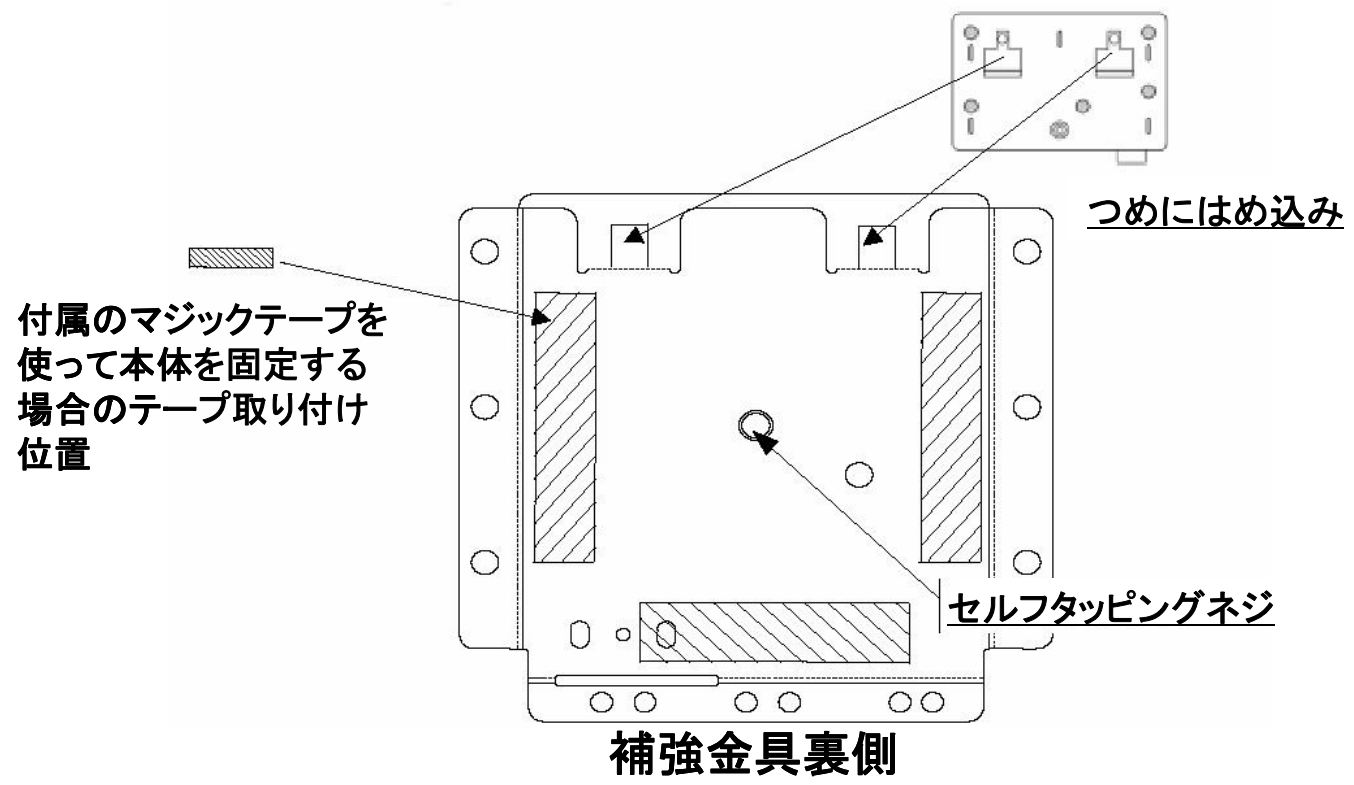

補強金具の設置

- ・本装置背面の溝の部分に補強金具のつめを差し込みます。
- ・本装置の取り付け穴に付属のセルフタッピングネジを付けて固定します。



接 続

1. GPSアンテナコネクタにGPSアンテナを接続します。

2. 16芯コネクタに電源接続ケーブルを接続します。

3. DC電源アダプタに電源接続ケーブルを接続します。

4. DC電源アダプタにDCシガー対応ケーブルを接続します。

5. 各ケーブルを付属の束線バンドで補強金具に固定します。

図1参照

図2参照

※1～4は接続図1を、5は接続図2を参照願います。

接続図 1

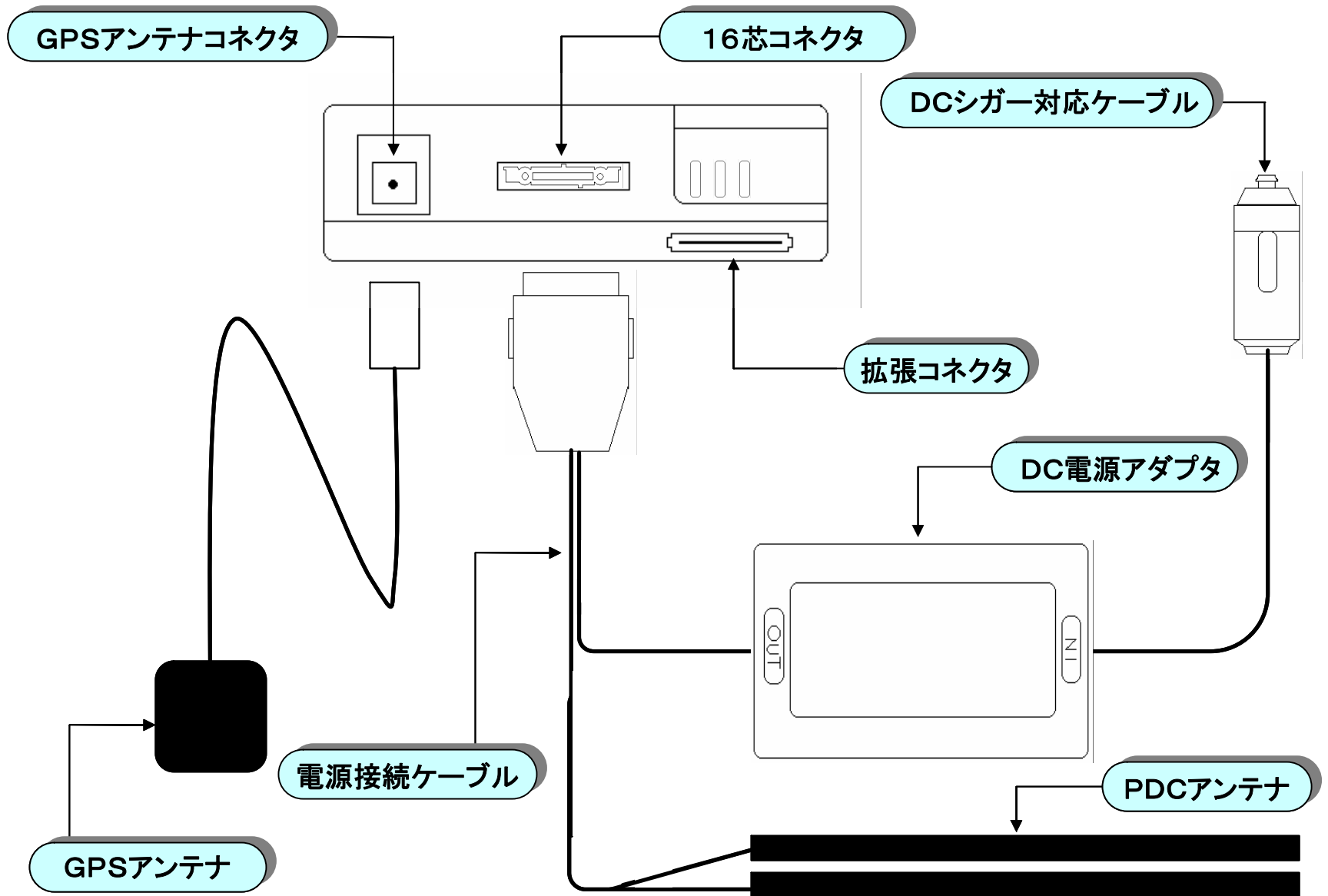

接続図 2

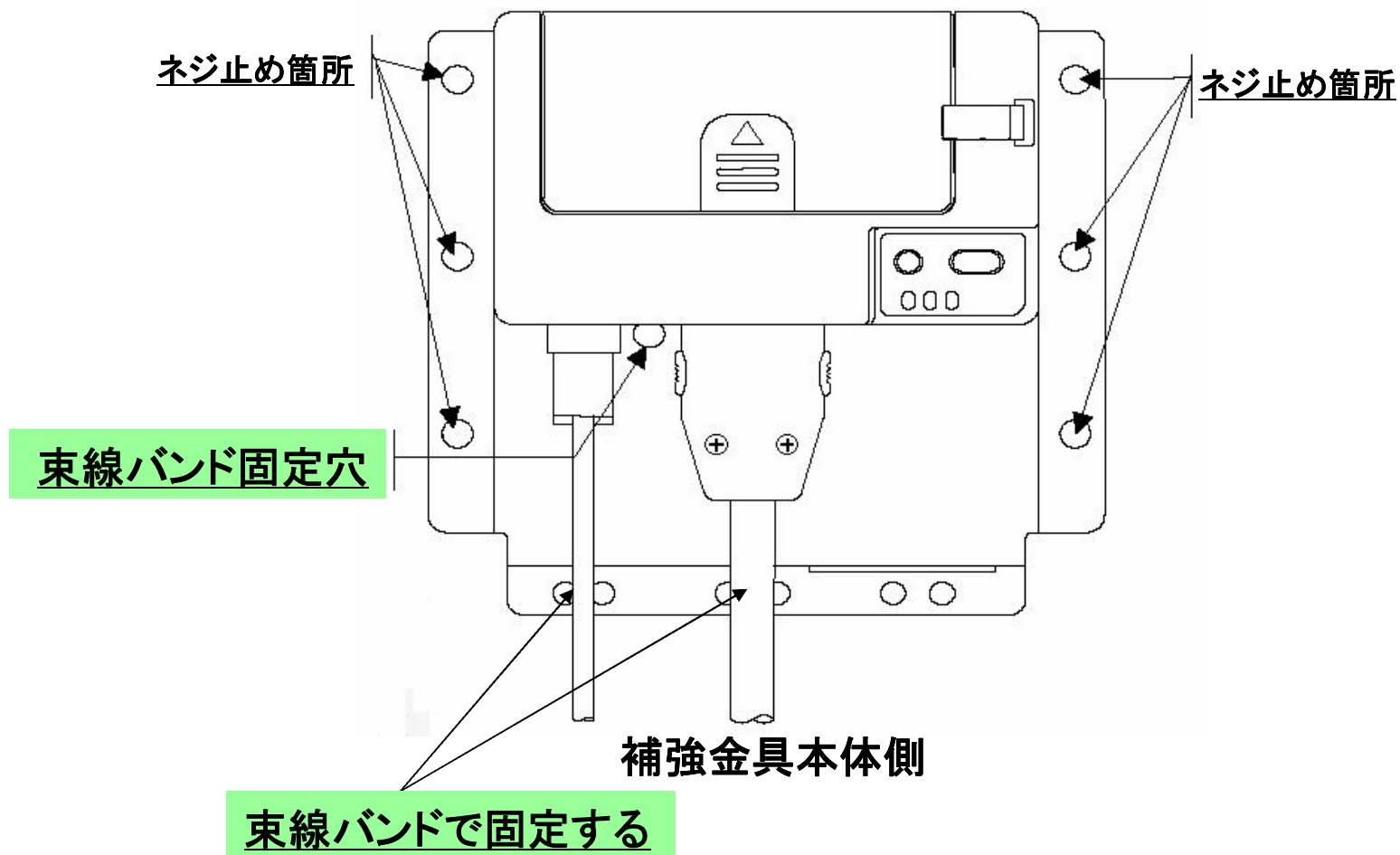

・ネジでの取り付けには、取り付け部分に直径2.7mmの穴が必要です。

推奨ネジ:Pタイトサラネジ

取り付け例-1 (DC電源アダプタを本体の横に設置する場合)

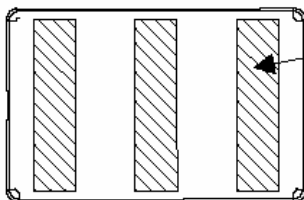

付属のマジックテープを使ってDC電源アダプタを床に固定する場合のテープ取り付け位置

束線バンドで固定

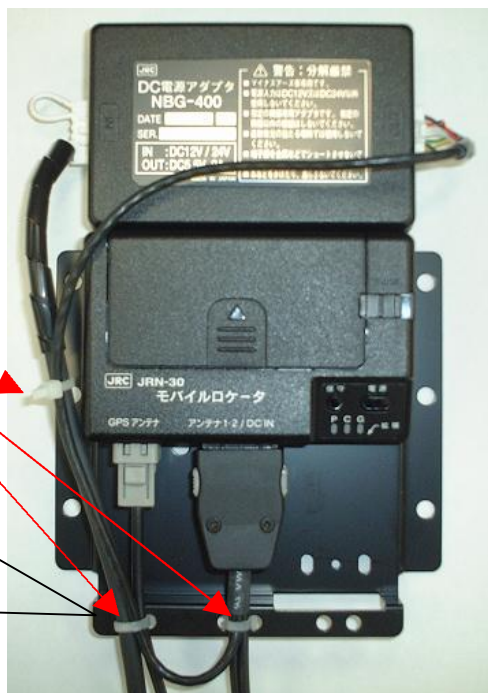

全体の取り付け例

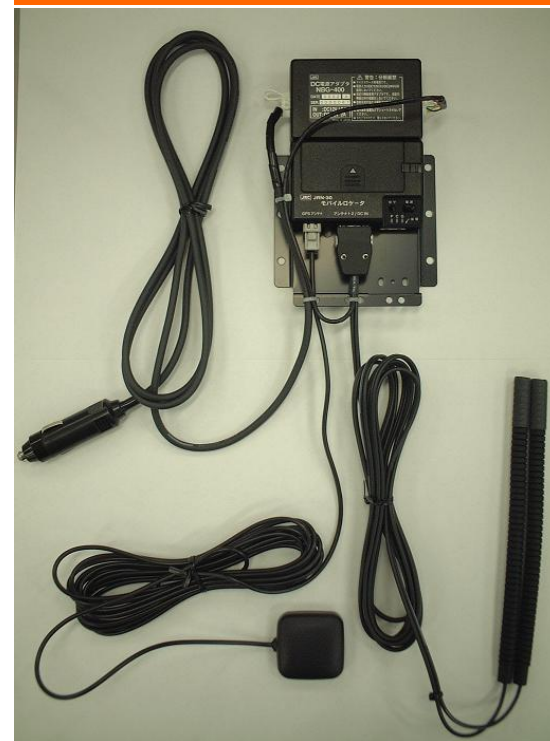

取り付け例-2 (DC電源アダプタを本体の上に設置する場合)

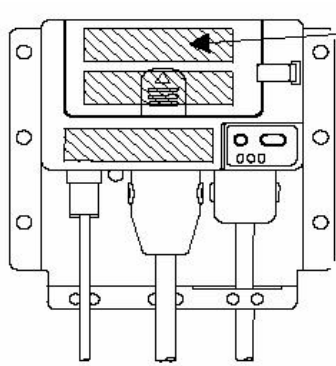

付属のマジックテープを使って本体とDC電源アダプタを固定する場合のテープの取り付け位置

束線バンドで固定

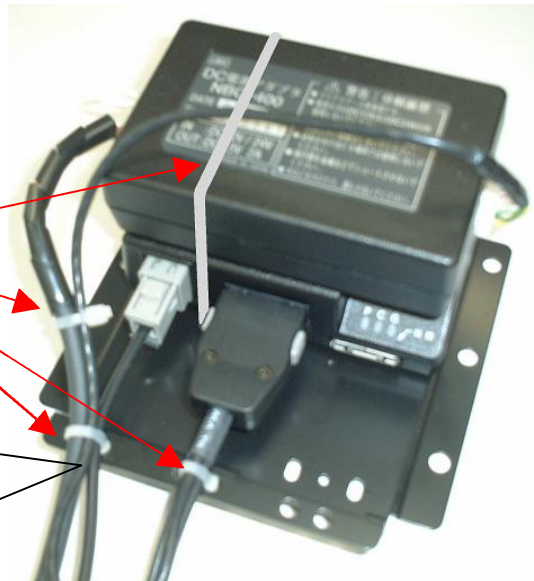

全体の取り付け例



GPSアンテナの設置

・取り付け場所は、平面への取り付けを基本としますので平滑な場所をお選びください。



- ・GPS信号は微弱ですので、極力上空を見渡せる車のルーフやリアトランクの上に取り付けてください。
- ・ケーブルの引き込みに、ドア、ハッチなどと車体の隙間を利用する場合は、ケーブルが損傷しないよう注意してください。
- ・アンテナ周辺にGPS信号をさえぎるものを設置しないでください。
- ・やむをえず車内に設置する場合には、GPS信号を受けやすいダッシュボードの上面でできる限り前方か、リアトレイの上面でできる限り後方に取り付けてください。
- ・車内に電装機器(カーナビゲーション、テレビ、VICSビーコン受信機など)が設置されている場合は、十分に離して設置しお互いに影響が無いことを確認してください。

PDCアンテナの設置

・取り付け場所は、平面への取り付けを基本としますので平滑な場所をお選びください。

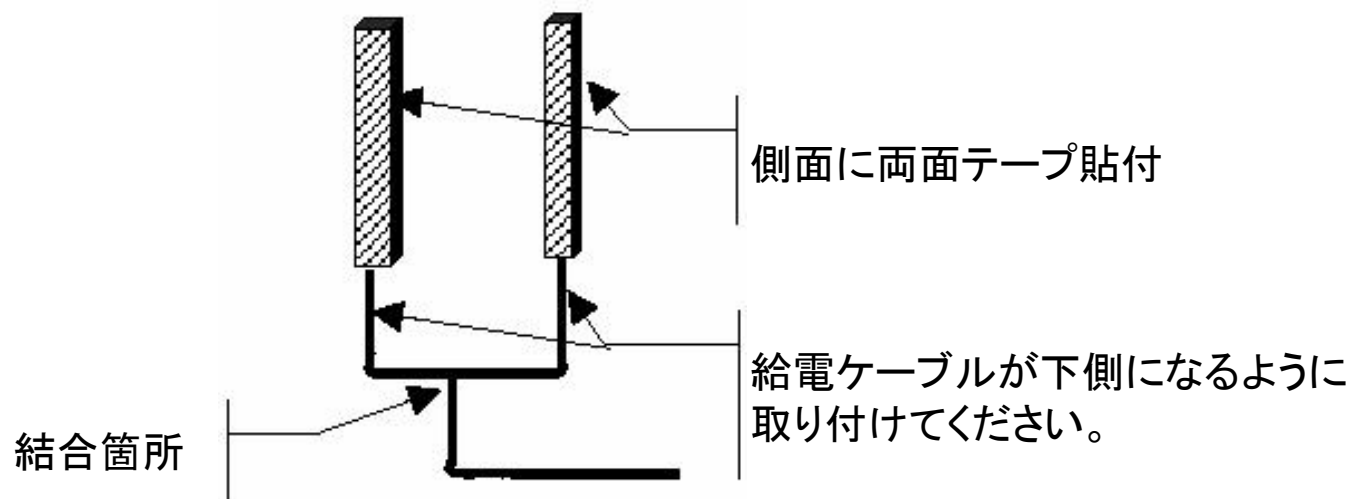

- ・PDCアンテナは屋内用です。
- ・両面テープで貼り付ける前に、取り付け箇所のほこりや汚れをきれいに拭き取ってください。
- ・アンテナは結合箇所を支点にし左右に平行に広げて、地面に対して縦長に取り付くように設置してください。
- ・他の通信機器及び通信機器アンテナの近くに設置すると影響を与える場合があります。
十分に離して設置しお互いに影響が無いことを確認してください。